



Защита бака

Инструкция по установке



Идеальная геометрия



Легкость



Простота в установке



Функциональность



Устойчивость к износу



Устойчивость к различным химическим реагентам



Экологическая безопасность



Эстетичный внешний вид

Основное

- Перед установкой изучите инструкцию. Устанавливайте данный аксессуар строго в соответствии с ней. В противном случае, вы рискуете повредить автомобиль или аксессуар.
- Удостоверьтесь в том, что все ненужные компоненты, а также упаковка аксессуара правильно утилизированы, в соответствии с вашим местным законодательством.
- Данный аксессуар рекомендуется устанавливать только квалифицированным персоналом дилерских центров GEELY.

Безопасность

- Убедитесь, что все предстоящие работы отвечают требованиям безопасности

Время установки



30 минут

Комплектация

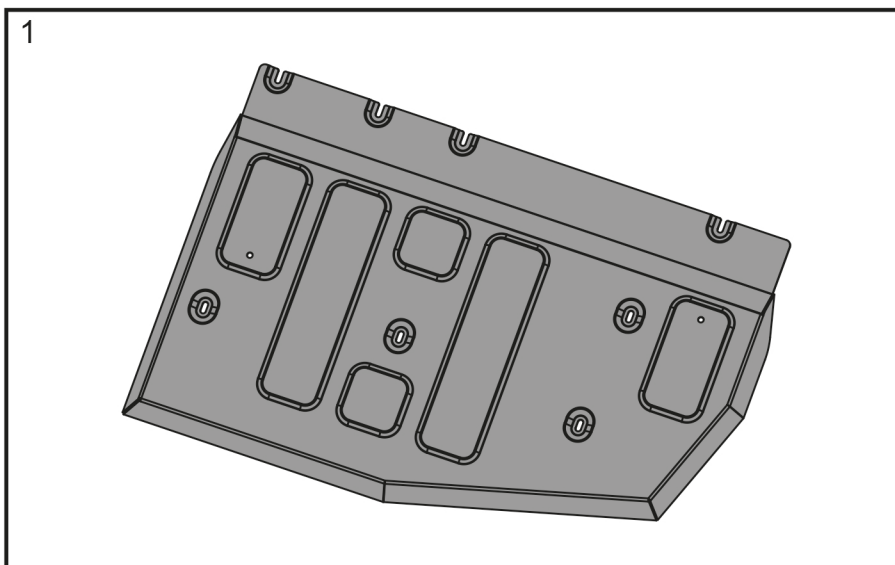

Защита бака - 1 шт.

Инструмент

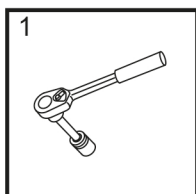

Ключ трещотка

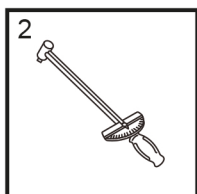

Динамометрический ключ

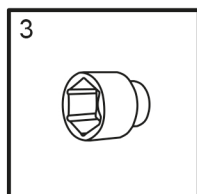

Головка торцевая 10 мм.

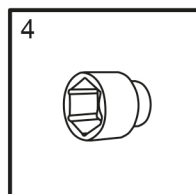

Головка торцевая 13 мм.

Шаг 1

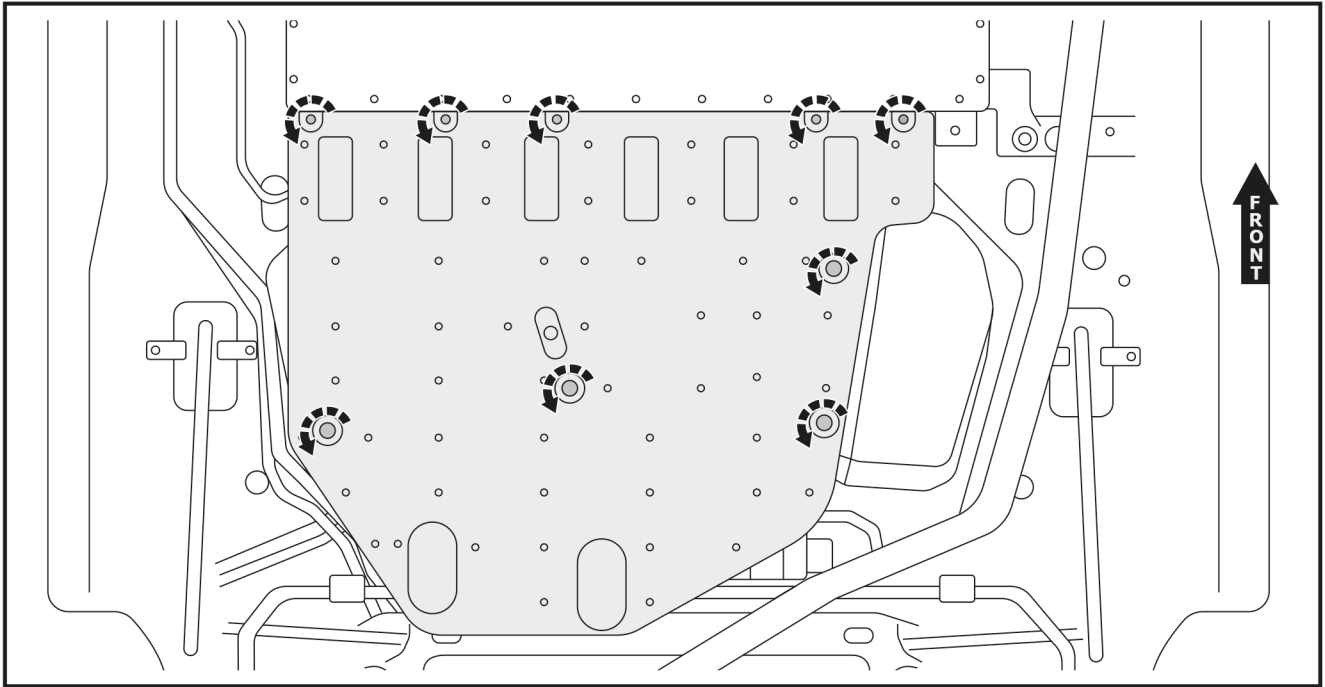

Демонтировать штатный крепеж.

Шаг 2

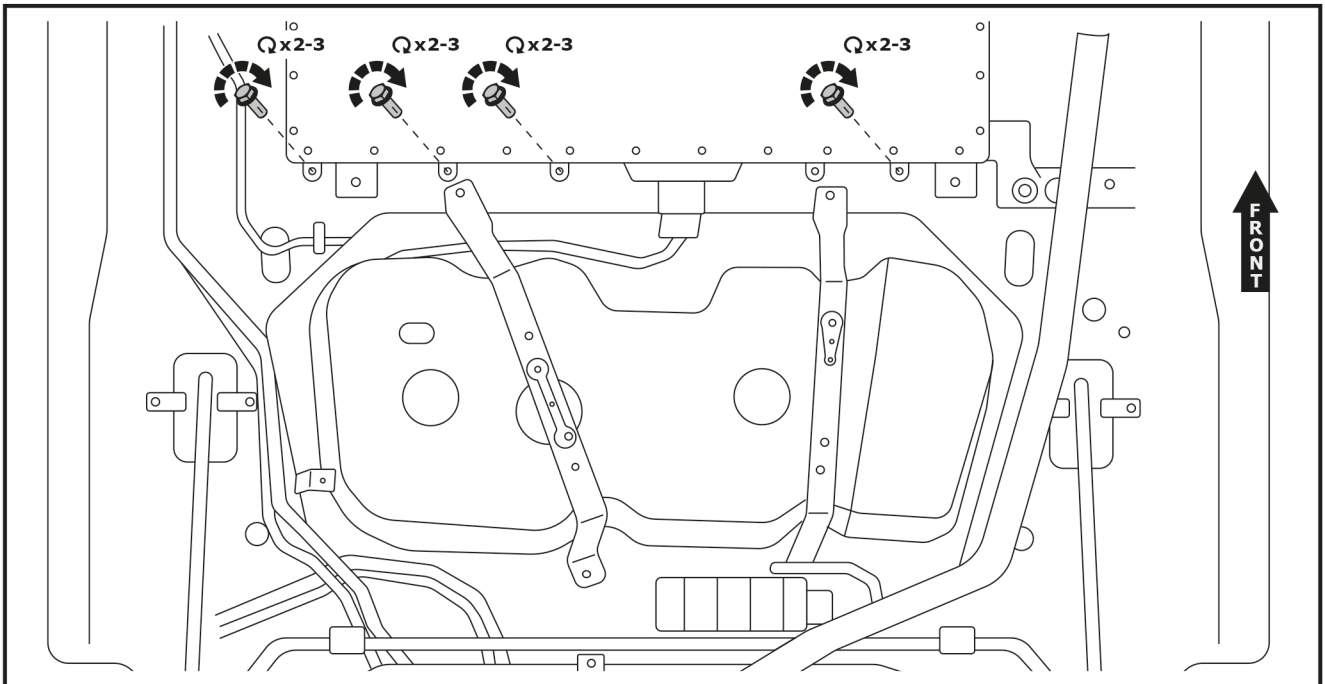

Закрепить штатные болты на 2-3 оборота в указанные отверстия на изображении.

Шаг 3

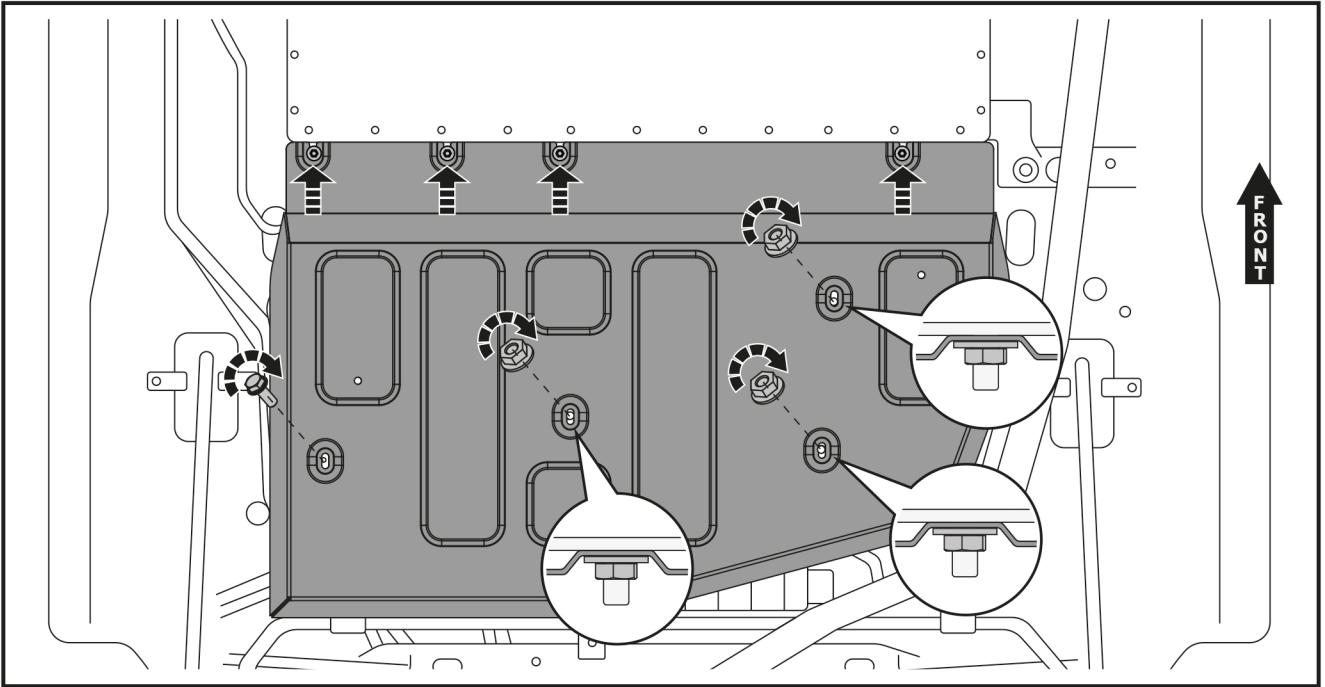

Завести защиту бака в установленные штатные болты. Закрепить защиту штатными гайками и штатным болтом.

Шаг 4

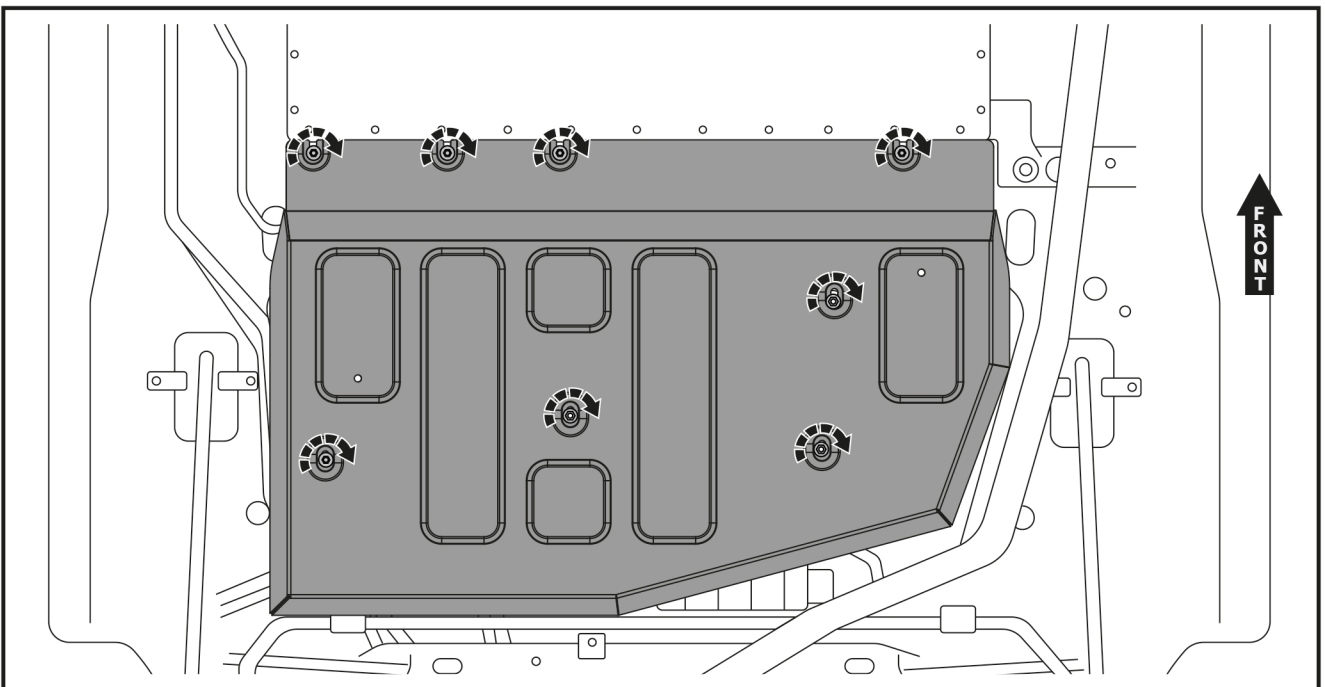

Затянуть болты с необходимым усилием.

ПОЗРАВЛЯЕМ С УСПЕШНОЙ
УСТАНОВКОЙ АКСЕССУАРА!